



Динамометрические инструменты

Для контролируемой затяжки



ГОСРЕЕСТР
СРЕДСТВ ИЗМЕРЕНИЙ



Wera

Wera – один из ведущих производителей профессиональных отвёрточных инструментов для любых винтовых соединений. В ассортименте более 3000 моделей: отвёртки (в т. ч. до 1000 В), часовые отвёртки, специальные ударные отвёртки, биты различных размеров и конфигураций хвостовика, динамометрические и трубные ключи. Десятки серий, сотни размеров бит и битодержателей, трещоточные ключи.

С 1948-го года компания Wera выпускает уникальные инструменты, рассчитанные на нетривиальные задачи, а международные стандарты качества подтверждают сертификаты ISO.

Wera – за инновации! Мы твёрдо верим в то, что наши инструменты делают жизнь пользователей проще, безопаснее и радостнее.

Количество рекламаций по нашей продукции стремится к нулю.

Центр разработки, опытно-конструкторские отделы и логистический центр, Wera Werkzeuge GmbH, Вупперталь



Мы никогда не довольствуемся рамками действующих стандартов. Существует много видов отвёрточных инструментов. Но мы, в отличие от других, уверены, что всегда можно придумать что-то новое. Мы находимся в постоянном поиске свежих идей. Мы думаем по-другому. Мы задаёмся вопросами.

И в результате мы разработали такие инструменты, как трещотка Zyklor или гаечный ключ Joker, в которых знакомые и проверенные вещи предстают с другой стороны.

Теперь мы с гордостью представляем вам расширение ассортимента Wera: эргономичные, надёжные и сверхточные динамометрические ключи, с погрешностью от $\pm 2\%$.

Производственная площадка в Быстрице, Werk Bystřice



Утверждено Росстандартом!

Ключи моментные предельные Wera серии Click-Torque получили свидетельство об утверждении типа средств измерений ОС.С.28.070.А № 77373. Утверждены, как тип средств измерений, приказом Росстандарта № 994 от 29.05.2020.

Это означает, что ключи Wera официально признаны средством измерения, соответствуют принятым в России классам точности и могут использоваться на любых предприятиях!



ФЕДЕРАЛЬНОЕ АГЕНТСТВО
ПО ТЕХНИЧЕСКОМУ РЕГУЛИРОВАНИЮ И МЕТРОЛОГИИ

СВИДЕТЕЛЬСТВО

об утверждении типа средств измерений

ОС.С.28.070.А № 77373

Срок действия до **29 мая 2025 г.**

НАИМЕНОВАНИЕ ТИПА СРЕДСТВ ИЗМЕРЕНИЙ
Ключи моментные предельные WERA серии Click-Torque

ИЗГОТОВИТЕЛЬ
"Wera Werkzeuge GmbH", Германия

РЕГИСТРАЦИОННЫЙ № **78342-20**

ДОКУМЕНТ НА ПОВЕРКУ
МИ 2593-2000

ИНТЕРВАЛ МЕЖДУ ПОВЕРКАМИ **1 год**

Тип средств измерений утвержден приказом Федерального агентства по техническому регулированию и метрологии от **29 мая 2020 г. № 994**

Описание типа средств измерений является обязательным приложением к настоящему свидетельству.

Заместитель Руководителя
Федерального агентства

 А.В.Кулешов

..... 2020 г.

Серия СИ

№ **044478**



Серия динамометрических ключей Click-Torque

Чтобы сделать работу динамометрическими ключами простой и точной, был разработан динамометрический ключ Click-Torque.

Простая установка и фиксация требуемого значения и добротная конструкция делают эти динамометрические ключи идеальным инструментом при работе с соединениями на резьбе, когда большое значение имеет затяжка винтов с определённым моментом силы (динамометрические ключи с реверсом) или затяжка и отвинчивание (динамометрические ключи с насадками).



Погрешность составляет $\pm 2\%$, $\pm 3\%$ или $\pm 4\%$ согласно DIN EN ISO 6789-1:2017-07.



Простая установка требуемого момента затяжки и защита установленного значения от случайного изменения; считывание значений на основной шкале и шкале тонкой настройки.



Слышимые и ощущаемые щелчки при выборе каждого значения момента силы.



При достижении установленного значения момента силы срабатывает разблокировка, сопровождаемая слышимым и ощущаемым щелчком.



Очень прочная конструкция трехзубца с реверсом (45 зубцов) или с приёмным гнездом для установки насадок (9×12 мм или 14×18 мм) и эргономичной двухкомпонентной ручкой.



Динамометрические ключи Click-Torque с реверсом предназначены для правосторонней резьбы, динамометрические ключи Click-Torque для сменных инструментов подходят для правосторонней и левосторонней резьбы.



Динамометрические ключи Click-Torque – это трещотки с реверсом (привод $\frac{1}{4}$ " , $\frac{3}{8}$ " , $\frac{1}{2}$ " и $\frac{3}{4}$ ") или с посадочным гнездом для сменных инструментов (9×12 мм, 14×18 мм) с моментом силы от 2,5 до 1000 Н·м.

Серия динамометрических ключей Click-Torque

с трещоткой с реверсом

Click-Torque A 5 Динамометрический ключ с трещоткой с реверсом



Применение: для правосторонней резьбы

Точность: погрешность $\pm 4\%$ от установленного значения, согласно DIN EN ISO 6789-1:2017-07

Описание: трещотка с реверсом, квадрат DR $\frac{1}{4}$ ", диапазон: **2,5–25 Н·м**, 45 зубцов, L = 290 мм, простая установка момента и защита уже установленного, слышимые и ощущаемые щелчки при достижении установленного значения, шкала тонкой настройки

Рукоятка: эргономичная двухкомпонентная

		Н·м	Н·м	lbf. ft.	MM	MM	MM	MM	MM					
WE-075604	$\frac{1}{4}$ "	2,5–25	0,10	1–18	290	121	42	25	11,5	$11 \frac{27}{64}$ "	$4 \frac{49}{64}$ "	$1 \frac{21}{32}$ "	1"	$\frac{7}{16}$ "

Click-Torque A 6 Динамометрический ключ с трещоткой с реверсом



Применение: для правосторонней резьбы

Точность: погрешность $\pm 4\%$ от установленного значения, согласно DIN EN ISO 6789-1:2017-07

Описание: трещотка с реверсом, шестигранник $\frac{1}{4}$ ", диапазон: **2,5–25 Н·м**, 45 зубцов, L = 290 мм, простая установка момента и защита уже установленного, слышимые и ощущаемые щелчки при достижении установленного значения, шкала тонкой настройки

Рукоятка: эргономичная двухкомпонентная

		Н·м	Н·м	lbf. ft.	MM	MM	MM	MM	MM					
WE-075605	$\frac{1}{4}$ "	2,5–25	0,10	1–18	290	121	42	25	11,5	$11 \frac{27}{64}$ "	$4 \frac{49}{64}$ "	$1 \frac{21}{32}$ "	1"	$\frac{7}{16}$ "



Серия динамометрических ключей Click-Torque

с трещоткой с реверсом

Bicycle Set Torque 1



16 предметов; в компактном, мягком и прочном футляре, не оставляющем царапин на рабочей поверхности. Малый объем и вес набора для улучшения мобильности.

Набор торцевых головок с динамометрическим ключом Click-Torque A 5, комплектация: Click-Torque A 5, 1/4", **2,5-25 Н·м**, 4×8790 HMA Головки 10/13/14/15 мм, 7×8740 A HF Головки со вставками-битами Hex-Plus 3/4/5/5/6/6/8 мм, 4×8767 A HF Головки со вставками-битами TORX® 10/20/25/30, идентификаторы инструментов «Take it easy»: цветовая кодировка размеров для быстрого и простого отбора нужной биты

WE-004180	
	Click-Torque A 5 1×1/4", 2,5-25 Н·м
●	8790 HMA 1×10,0×23,0; 1×13,0×23,0; 1×14,0×23,0; 1×15,0×23,0
⊗	8767 A HF 1×TX10×28,0; 1×TX20×28,0; 1×TX25×28,0; 1×TX30×28,0
○	8740 A HF 1×3,0×28,0; 1×4,0×28,0; 1×5,0×28,0; 1×5,0×100,0; 1×6,0×28,0; 1×6,0×100,0; 1×8,0×28,0



Серия динамометрических ключей Click-Torque

с трещоткой с реверсом

Click-Torque В 1 Динамометрический ключ с трещоткой с реверсом



Применение: для правосторонней резьбы

Точность: погрешность $\pm 3\%$ от установленного значения, согласно DIN EN ISO 6789-1:2017-07

Описание: трещотка с реверсом, квадрат DR $\frac{3}{8}$ ", диапазон: **10–50 Н·м**, 45 зубцов, L = 360 мм, простая установка момента и защита уже установленного, слышимые и осязаемые щелчки при достижении установленного значения, шкала тонкой настройки

Рукоятка: эргономичная двухкомпонентная

		H·м	H·м	lbf. ft.	MM	MM	MM	MM	MM						
WE-075610	$\frac{3}{8}$ "	10–50	0,25	8–36	360	140	47	35	16,5	14 $\frac{11}{64}$ "	5 $\frac{33}{64}$ "	1 $\frac{27}{32}$ "	1 $\frac{3}{8}$ "	$\frac{5}{8}$ "	

Click-Torque В 2 Динамометрический ключ с трещоткой с реверсом



Применение: для правосторонней резьбы

Точность: погрешность $\pm 3\%$ от установленного значения, согласно DIN EN ISO 6789-1:2017-07

Описание: трещотка с реверсом, квадрат $\frac{3}{8}$ " DR, диапазон: **20–100 Н·м**, 45 зубцов, L = 405 мм, простая установка момента и защита уже установленного, слышимые и осязаемые щелчки при достижении установленного значения, шкала тонкой настройки

Рукоятка: эргономичная двухкомпонентная

		H·м	H·м	lbf. ft.	MM	MM	MM	MM	MM						
WE-075611	$\frac{3}{8}$ "	20–100	0,5	15–73	405	140	47	43	18,5	15 $\frac{15}{16}$ "	5 $\frac{33}{64}$ "	1 $\frac{27}{32}$ "	1 $\frac{11}{16}$ "	$\frac{45}{64}$ "	

Click-Torque C 1 Динамометрический ключ с трещоткой с реверсом



Применение: для правосторонней резьбы

Точность: погрешность $\pm 3\%$ от установленного значения, согласно DIN EN ISO 6789-1:2017-07

Описание: трещотка с реверсом, квадрат $\frac{1}{2}$ " DR, диапазон: **10–50 Н·м**, 45 зубцов, L = 360 мм, простая установка момента и защита уже установленного, слышимые и ощущаемые щелчки при достижении установленного значения, шкала тонкой настройки

Рукоятка: эргономичная двухкомпонентная

		H·м	H·м	lbf. ft.	MM	MM	MM	MM	MM						
WE-075620	$\frac{1}{2}$ "	10–50	0,25	8–36	360	140	47	35	16,5	14 $\frac{11}{64}$ "	5 $\frac{33}{64}$ "	1 $\frac{27}{32}$ "	1 $\frac{3}{8}$ "	$\frac{5}{8}$ "	

Click-Torque C 2 Динамометрический ключ с трещоткой с реверсом



Применение: для правосторонней резьбы

Точность: погрешность $\pm 3\%$ от установленного значения, согласно DIN EN ISO 6789-1:2017-07

Описание: трещотка с реверсом, квадрат $\frac{1}{2}$ " DR, диапазон: **20–100 Н·м**, 45 зубцов, L = 405 мм, простая установка момента и защита уже установленного, слышимые и ощущаемые щелчки при достижении установленного значения, шкала тонкой настройки

Рукоятка: эргономичная двухкомпонентная

		H·м	H·м	lbf. ft.	MM	MM	MM	MM	MM						
WE-075621	$\frac{1}{2}$ "	20–100	0,5	15–73	405	140	47	43	18,5	15 $\frac{15}{16}$ "	5 $\frac{33}{64}$ "	1 $\frac{27}{32}$ "	1 $\frac{11}{16}$ "	$\frac{45}{64}$ "	

Серия динамометрических ключей Click-Torque

с трещоткой с реверсом

Click-Torque C 3 Динамометрический ключ с трещоткой с реверсом



Применение: для правосторонней резьбы

Точность: погрешность $\pm 3\%$ от установленного значения, согласно DIN EN ISO 6789-1:2017-07

Описание: трещотка с реверсом, квадрат $\frac{1}{2}$ " DR, диапазон: **40–200 Н·м**, 45 зубцов, L = 510 мм, простая установка момента и защита уже установленного, слышимые и осязаемые щелчки при достижении установленного значения, шкала тонкой настройки

Рукоятка: эргономичная двухкомпонентная

		H·m	H·m	lbf. ft.	mm	mm	mm	mm	mm					
WE-075622	$\frac{1}{2}$ "	40–200	1,0	30–146	510	140	47	43	18,5	$20 \frac{5}{64}$ "	$5 \frac{33}{64}$ "	$1 \frac{27}{32}$ "	$1 \frac{11}{16}$ "	$\frac{45}{64}$ "

Click-Torque C 4 Динамометрический ключ с трещоткой с реверсом



Применение: для правосторонней резьбы

Точность: погрешность $\pm 3\%$ от установленного значения, согласно DIN EN ISO 6789-1:2017-07

Описание: трещотка с реверсом, квадрат $\frac{1}{2}$ " DR, диапазон: **60–300 Н·м**, 45 зубцов, L = 595 мм, простая установка момента и защита уже установленного, слышимые и осязаемые щелчки при достижении установленного значения, шкала тонкой настройки

Рукоятка: эргономичная двухкомпонентная

		H·m	H·m	lbf. ft.	mm	mm	mm	mm	mm					
WE-075623	$\frac{1}{2}$ "	60–300	1,0	45–220	595	140	47	43	18,5	$23 \frac{27}{64}$ "	$5 \frac{33}{64}$ "	$1 \frac{27}{32}$ "	$1 \frac{11}{16}$ "	$\frac{45}{64}$ "

Click-Torque C 5 Динамометрический ключ с трещоткой с реверсом



Применение: для правосторонней резьбы

Точность: погрешность $\pm 3\%$ от установленного значения, согласно DIN EN ISO 6789-1:2017-07; применимость до макс. 400 Н·м по стандарту DIN EN ISO 6789-1:2017-07 (максимальное значение: 340 Н·м)

Описание: трещотка с реверсом, квадрат $\frac{1}{2}$ " DR, диапазон: **80–400 Н·м**, 45 зубцов, L = 680 мм, простая установка момента и защита уже установленного, слышимые и ощущаемые щелчки при достижении установленного значения, шкала тонкой настройки

Рукоятка: эргономичная двухкомпонентная

		Н·м	Н·м	lbf. ft.	MM	MM	MM	MM	MM	MM	MM	MM	MM	MM
WE-075624	$\frac{1}{2}$ "	80–400	1,0	60–295	680	140	47	43	18,5	26 ⁴⁹ / ₆₄ "	5 ³³ / ₆₄ "	1 ²⁷ / ₃₂ "	1 ¹¹ / ₁₆ "	⁴⁵ / ₆₄ "

Click-Torque E 1 Динамометрический ключ с трещоткой с реверсом

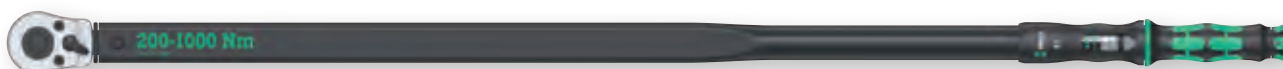

Применение: для правосторонней резьбы

Точность: погрешность $\pm 3\%$ от установленного значения, согласно DIN EN ISO 6789-1:2017-07

Описание: трещотка с реверсом, квадрат $\frac{3}{4}$ " DR, диапазон: **200–1000 Н·м**, 45 зубцов, L = 1250 мм, простая установка момента и защита уже установленного, слышимые и ощущаемые щелчки при достижении установленного значения, шкала тонкой настройки

Рукоятка: эргономичная двухкомпонентная

		Н·м	Н·м	lbf. ft.	MM	MM	MM	MM	MM	MM	MM	MM	MM	MM
WE-075630	$\frac{3}{4}$ "	200–1000	1,0	148–737	1250	140	47	63	30	49 ⁷ / ₃₂ "	5 ³³ / ₆₄ "	1 ²⁷ / ₃₂ "	2 ³¹ / ₆₄ "	1 ³ / ₁₆ "

Серия динамометрических ключей Click-Torque

с трещоткой с реверсом

Click-Torque A 6 Set 1



20 предметов; в компактном, мягком и прочном футляре, не оставляющем царапин на рабочей поверхности. Малый объем и вес набора для улучшения мобильности.

Набор бит и торцевых головок с динамометрическим ключом, комплектация: 1×Click-Torque A 6 Ключ динамометрический, регулируемый с трещоткой с реверсом, 1/4"×**2,5–25 Н·м**; 1×851/4 TZ; Биты: PH2×50 мм; 6×867/4 Z; TORX® Биты: TX15×50; TX20×50; TX25×50; TX27×50; TX30×50; TX40×50; 4×840/4 Z; Биты: 3,0×50, 4,0×50, 5,0×50, 6,0×50; 1×870/1 Оправка-хвостовик (переходник), 1/4"×25 мм; 1×8794 SA Удлинитель Zyklor с муфтой свободного хода, короткий, 1/4", 1/4"×75 мм; 6×8790 HMA Головка торцевая Zyklor 1/4": 6,0×23,0; 7,0×23,0; 8,0×23,0; 10,0×23,0; 12,0×23,0; 13,0×23,0; 1×Набор полосок на липучках 240, 240×50 мм, идентификаторы инструментов «Take it easy»: цветовая кодировка размеров для быстрого и простого отбора нужной биты

WE-130110	
	Click-Torque A 6 1×1/4", 2,5–25 Н·м
+	851/4 TZ PH 1×PH2×50
+	867/4 Z TORX® 1×TX15×50; 1×TX20×50; 1×TX25×50; 1×TX27×50; 1×TX30×50; 1×TX40×50
○	840/4 Z Hex-Plus 1×3,0×50; 1×4,0×50; 1×5,0×50; 1×6,0×50
○	870/1 1×1/4"×25 ¹⁾
○	8794 A 1×1/4"×75,0
○	8790 HMA 1×6,0×23,0; 1×7,0×23,0; 1×8,0×23,0; 1×10,0×23,0; 1×12,0×23,0; 1×13,0×23,0
	K240 1×50,0×240,0

¹⁾ С шариковым фиксатором; для торцевых головок, используемых в ручном режиме

Click-Torque C 3 Set 1



13 предметов; в компактном, мягком и прочном футляре, не оставляющем царапин на рабочей поверхности. Малый объем и вес набора для улучшения мобильности.

Набор торцевых головок с динамометрическим ключом, комплектация: 1×Click-Torque C 3 Ключ динамометрический, регулируемый с трещоткой с реверсом, 1/2"×**40–200 Н·м**; 4×8790 HMC Головка торцевая Zyklor 1/2": 10,0×37,0; 13,0×37,0; 17,0×37,0; 19,0×37,0; 4×8767 C HF TORX® Головка торцевая со вставкой Zyklor с приводом 1/2", с функцией фиксации крепежа: TX30×60,0; TX40×60,0; TX45×60,0; TX50×60,0; 3×8740 C HF Головка торцевая со вставкой Zyklor с приводом 1/2", с функцией фиксации крепежа: 6,0×60,0; 8,0×60,0; 10,0×60,0; 1×8794 SC Удлинитель Zyklor с муфтой свободного хода, короткий, 1/2", 1/2"×125 мм, идентификаторы инструментов «Take it easy»: цветовая кодировка размеров для быстрого и простого отбора нужной биты

WE-075680	
	Click-Torque C 3 1×1/2", 40–200 Н·м
○	8790 HMC 1×10,0×37,0; 1×13,0×37,0; 1×17,0×37,0; 1×19,0×37,0
+	8767 C HF 1×TX30×60,0; 1×TX40×60,0; 1×TX45×60,0; 1×TX50×60,0
○	8740 C HF 1×6,0×60,0; 1×8,0×60,0; 1×10,0×60,0
○	8794 SC 1×1/2"×125,0

Серия динамометрических ключей Click-Torque для сменных инструментов

Click-Torque X 1 Динамометрический ключ для сменных инструментов



Применение: для правосторонней и левосторонней резьбы

Точность: погрешность $\pm 4\%$ от установленного значения, согласно DIN EN ISO 6789-1:2017-07

Описание: под насадку 9×12 мм, диапазон: **2,5–25 Н·м**, L = 283 мм, простая установка момента и защита уже установленного, слышимые и ощущаемые щелчки при достижении установленного значения, шкала тонкой настройки

Рукоятка: эргономичная двухкомпонентная

		Н·м	Н·м	lbf. ft.	MM	MM	MM	MM	MM					
WE-075651	9×12	2,5–25	0,10	4–18	283	121	42	24	20	11 9/64"	4 49/64"	1 21/32"	15/16"	25/32"

Click-Torque X 2 Динамометрический ключ для сменных инструментов



Применение: для правосторонней и левосторонней резьбы

Точность: погрешность $\pm 3\%$ от установленного значения, согласно DIN EN ISO 6789-1:2017-07

Описание: под насадку 9×12 мм, диапазон: **10–50 Н·м**, L = 338 мм, простая установка момента и защита уже установленного, слышимые и ощущаемые щелчки при достижении установленного значения, шкала тонкой настройки

Рукоятка: эргономичная двухкомпонентная

		Н·м	Н·м	lbf. ft.	MM	MM	MM	MM	MM					
WE-075652	9×12	10–50	0,25	8–36	338	140	47	29	20	13 5/16"	5 33/64"	1 27/32"	1 9/64"	25/32"

Серия динамометрических ключей Click-Torque для сменных инструментов

Click-Torque X 3 Динамометрический ключ для сменных инструментов



Применение: для правосторонней и левосторонней резьбы

Точность: погрешность $\pm 3\%$ от установленного значения, согласно DIN EN ISO 6789-1:2017-07

Описание: под насадку 9×12 мм, диапазон: **20–100 Н·м**, L = 372 мм, простая установка момента и защита уже установленного, слышимые и ощущаемые щелчки при достижении установленного значения, шкала тонкой настройки

Рукоятка: эргономичная двухкомпонентная

WE-075653	9×12		20–100		0,5		15–73		372		140		47		29		20		14 41/64"		5 33/64"		1 27/32"		1 9/64"		25/32"	
	Н·м	Н·м	lbf. ft.	мм	мм	мм	мм	мм	мм	мм	мм	мм	мм	мм	мм	мм	мм	мм	мм	мм	мм	мм	мм	мм	мм	мм	мм	мм

Click-Torque X 4 Динамометрический ключ для сменных инструментов



Применение: для правосторонней и левосторонней резьбы

Точность: погрешность $\pm 3\%$ от установленного значения, согласно DIN EN ISO 6789-1:2017-07

Описание: под насадку 14×18 мм, диапазон: **40–200 Н·м**, L = 480 мм, простая установка момента и защита уже установленного, слышимые и ощущаемые щелчки при достижении установленного значения, шкала тонкой настройки

Рукоятка: эргономичная двухкомпонентная

WE-075654	14×18		40–200		1,0		30–146		480		140		47		32		26		18 57/64"		5 33/64"		1 27/32"		1 17/64"		1 1/32"	
	Н·м	Н·м	lbf. ft.	мм	мм	мм	мм	мм	мм	мм	мм	мм	мм	мм	мм	мм	мм	мм	мм	мм	мм	мм	мм	мм	мм	мм	мм	мм

Click-Torque X 5 Динамометрический ключ для сменных инструментов



Применение: для правосторонней и левосторонней резьбы

Точность: погрешность $\pm 3\%$ от установленного значения, согласно DIN EN ISO 6789-1:2017-07

Описание: под насадку 14×18 мм, диапазон: **60–300 Н·м**, L = 570 мм, простая установка момента и защита уже установленного, слышимые и ощущаемые щелчки при достижении установленного значения, шкала тонкой настройки

Рукоятка: эргономичная двухкомпонентная

		H·м	H·м	lbf. ft.	MM	MM	MM	MM	MM					
WE-075655	14×18	60–300	1,0	45–220	570	140	47	32	26	22 7/16"	5 33/64"	1 27/32"	1 17/64"	1 1/32"

Click-Torque X 6 Динамометрический ключ для сменных инструментов



Применение: для правосторонней и левосторонней резьбы

Точность: погрешность $\pm 3\%$ от установленного значения, согласно DIN EN ISO 6789-1:2017-07; применимость до макс. 400 Н·м по стандарту DIN EN ISO 6789-1:2017-07 (максимальное значение: 340 Н·м)

Описание: под насадку 14×18 мм, диапазон: **80–400 Н·м**, L = 655 мм, простая установка момента и защита уже установленного, слышимые и ощущаемые щелчки при достижении установленного значения, шкала тонкой настройки

Рукоятка: эргономичная двухкомпонентная

		H·м	H·м	lbf. ft.	MM	MM	MM	MM	MM					
WE-075656	14×18	80–400	1,0	60–295	655	140	47	32	26	25 25/32"	5 33/64"	1 27/32"	1 17/64"	1 1/32"

Серия динамометрических ключей Click-Torque

с предустановленным моментом затяжки,
для сменных инструментов

Click-Torque XP 1 Динамометрический ключ с предустановленным моментом затяжки 2,5 Н·м и регулировкой в пределах диапазона для сменных инструментов



Применение: для правосторонней и левосторонней резьбы
Предустановленный момент: **2,5 Н·м**
Точность: погрешность $\pm 2\%$ от установленного значения, согласно DIN EN ISO 6789-1:2017-07
Описание: диапазон **2,5–25 Н·м**, под насадку 9×12 мм, L = 217 мм, слышимые и осязаемые щелчки при достижении установленного значения
Рукоятка: эргономичная двухкомпонентная

WE-075670	9×12	Н·м		lbf. ft.	MM	MM	MM	MM	MM	MM	MM	MM	MM
		2,5	2,5–25	2–18	217	137	35	24	20	8 35/64"	5 25/64"	1 21/32"	15/16"

Click-Torque XP 2 Динамометрический ключ с предустановленным моментом затяжки 10 Н·м и регулировкой в пределах диапазона для сменных инструментов



Применение: для правосторонней и левосторонней резьбы
Предустановленный момент: **10,0 Н·м**
Точность: погрешность $\pm 2\%$ от установленного значения, согласно DIN EN ISO 6789-1:2017-07
Описание: диапазон **10–50 Н·м**, под насадку 9×12 мм, L = 262 мм, слышимые и осязаемые щелчки при достижении установленного значения
Рукоятка: эргономичная двухкомпонентная

WE-075671	9×12	Н·м		lbf. ft.	MM	MM	MM	MM	MM	MM	MM	MM	MM
		10,0	10–50	8–36	262	137	35	24	20	10 5/16"	5 25/64"	1 3/8"	15/16"

Click-Torque XP 3 Динамометрический ключ с предустановленным моментом затяжки 10 Н·м и регулировкой в пределах диапазона для сменных инструментов



- Применение:** для правосторонней и левосторонней резьбы
- Предустановленный момент:** **15,0 Н·м**
- Точность:** погрешность $\pm 2\%$ от установленного значения, согласно DIN EN ISO 6789-1:2017-07
- Описание:** диапазон **15–100 Н·м**, под насадку 9×12 мм, L = 332 мм, слышимые и осязаемые щелчки при достижении установленного значения
- Рукоятка:** эргономичная двухкомпонентная

		Н·м	Н·м	lbf. ft.	MM	MM	MM	MM	MM					
WE-075672	9×12	15,0	15–100	11–74	332	137	35	24	20	13 5/64"	5 25/64"	1 3/8"	15/16"	25/32"

Click-Torque XP 4 Динамометрический ключ с предустановленным моментом затяжки 20 Н·м и регулировкой в пределах диапазона для сменных инструментов



- Применение:** для правосторонней и левосторонней резьбы
- Предустановленный момент:** **20,0 Н·м**
- Точность:** погрешность $\pm 2\%$ от установленного значения, согласно DIN EN ISO 6789-1:2017-07
- Описание:** диапазон **20–250 Н·м**, под насадку 14×18 мм, L = 457 мм, слышимые и осязаемые щелчки при достижении установленного значения
- Рукоятка:** эргономичная двухкомпонентная

		Н·м	Н·м	lbf. ft.	MM	MM	MM	MM	MM					
WE-075673	14×18	20,0	20–250	15–184	457	145	41	32	26	17 63/64"	5 45/64"	1 39/64"	1 17/64"	1 1/32"

Сменные инструменты

Для динамометрических ключей серии Click-Torque X и XP

7770 Насадка-рожковый ключ

Форма А

WE-078600
WE-078601
WE-078602
WE-078603
WE-078604
WE-078605

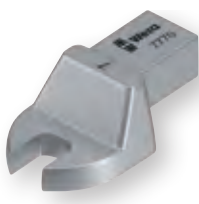





Форма В

WE-078606
WE-078607
WE-078608
WE-078609
WE-078610
WE-078611
WE-078612



Применение: винты с шестигранной головкой или гайки
Привод: 9×12 мм; для динамометрических ключей серии Click-Torque X и XP с приёмным гнездом 9×12 мм
Описание: кованый, хромованадиевая сталь, матовое хромирование; с фиксатором

					
	MM	MM	MM	MM	MM
WE-078600	7	39,0	22,0	22,0	5,0
WE-078601	8	39,0	22,0	22,0	5,0
WE-078602	9	39,0	22,0	22,0	5,0
WE-078603	10	39,0	22,0	22,0	5,0
WE-078604	11	39,0	22,0	22,0	5,0
WE-078605	12	39,0	22,0	22,0	5,0
WE-078606	13	41,0	24,0	30,0	7,0
WE-078607	14	41,0	24,0	30,0	7,0
WE-078608	15	41,0	24,0	30,0	7,0
WE-078609	16	41,0	24,0	30,0	7,0
WE-078610	17	41,0	24,0	30,0	7,0
WE-078611	18	41,0	24,0	30,0	7,0
WE-078612	19	41,0	24,0	30,0	7,0

7780 Насадка-рожковый ключ

Форма А

WE-078670



Форма В

WE-078671
WE-078672
WE-078673
WE-078674
WE-078675
WE-078676

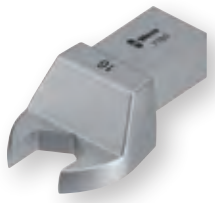

Форма С

WE-078677
WE-078678
WE-078679
WE-078680
WE-078681







Форма D



WE-078682
WE-078683
WE-078684
WE-078685
WE-078686
WE-078687







Применение: винты с шестигранной головкой или гайки
Привод: 14×18 мм; для динамометрических ключей серии Click-Torque X и XP с приёмным гнездом 14×18 мм
Описание: кованый, хромованадиевая сталь, матовое хромирование; с фиксатором

					
	MM	MM	MM	MM	MM
WE-078670	13	56,0	32,0	30,0	7,0
WE-078671	14	58,0	33,0	32,0	8,0
WE-078672	15	58,0	33,0	32,0	8,0
WE-078673	16	58,0	33,0	32,0	9,0
WE-078674	17	58,0	33,0	32,0	9,0
WE-078675	18	58,0	33,0	32,0	9,7
WE-078676	19	58,0	33,0	32,0	9,7
WE-078677	21	61,0	36,0	52,0	11,0
WE-078678	22	61,0	36,0	52,0	11,0
WE-078679	24	61,0	36,0	52,0	12,0
WE-078680	26	61,0	36,0	52,0	13,0
WE-078681	27	61,0	36,0	52,0	13,0
WE-078682	29	61,0	36,0	52,0	14,0
WE-078683	30	61,0	36,0	52,0	14,0
WE-078684	32	61,0	36,0	52,0	14,0
WE-078685	36	61,0	36,0	52,0	15,0
WE-078686	38	61,0	36,0	52,0	15,0
WE-078687	41	61,0	36,0	52,0	15,0



7771 Насадка-накидной ключ

<p>Форма А</p> <p>WE-078620 WE-078621 WE-078622 WE-078623 WE-078624</p> 
<p>Форма В</p> <p>WE-078625 WE-078626 WE-078627 WE-078628 WE-078629 WE-078630 WE-078631 WE-078632</p> 
<p>Форма С</p> <p>WE-078633</p> 



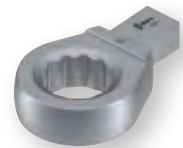

Применение: винты с шестигранной головкой или гайки
Привод: 9×12 мм; для динамометрических ключей серии Click-Torque X и XP с приёмным гнездом 9×12 мм
Описание: кованный, хромованадиевая сталь, матовое хромирование; с фиксатором

					
	MM	MM	MM	MM	MM
WE-078620	7	41,0	24,0	22,0	8,0
WE-078621	8	41,0	24,0	22,0	8,0
WE-078622	9	41,0	24,0	22,0	8,0
WE-078623	10	41,0	24,0	22,0	8,0
WE-078624	11	41,0	24,0	22,0	8,0
WE-078625	12	44,0	27,0	22,0	11,0
WE-078626	13	44,0	27,0	22,0	11,0
WE-078627	14	44,0	27,0	22,0	11,0
WE-078628	15	44,0	27,0	22,0	11,0
WE-078629	16	44,0	27,0	22,0	11,0
WE-078630	17	44,0	27,0	22,0	11,0
WE-078631	18	44,0	27,0	22,0	11,0
WE-078632	19	44,0	27,0	22,0	11,0
WE-078633	21	51,0	34,0	33,0	15,0

7781 Насадка-накидной ключ

<p>Форма А</p> <p>WE-078690 WE-078691 WE-078692</p> 
<p>Форма В</p> <p>WE-078693 WE-078694 WE-078695 WE-078696 WE-078697 WE-078698 WE-078699</p> 
<p>Форма С</p> <p>WE-078700 WE-078701 WE-078702 WE-078703 WE-078704 WE-078705</p> 

Применение: винты с шестигранной головкой или гайки
Привод: 14×18 мм; для динамометрических ключей серии Click-Torque X и XP с приёмным гнездом 14×18 мм
Описание: кованный, хромованадиевая сталь, матовое хромирование; с фиксатором

					
	MM	MM	MM	MM	MM
WE-078690	13	62,0	37,0	30,0	11,0
WE-078691	14	62,0	37,0	30,0	11,0
WE-078692	15	62,0	37,0	30,0	11,0
WE-078693	16	64,0	39,0	28,0	12,0
WE-078694	17	64,0	39,0	28,0	12,0
WE-078695	18	64,0	39,0	28,0	12,0
WE-078696	19	64,0	39,0	28,0	12,0
WE-078697	21	64,0	39,0	28,0	12,0
WE-078698	22	64,0	39,0	28,0	12,0
WE-078699	24	64,0	39,0	28,0	12,0
WE-078700	27	81,0	56,0	53,0	21,0
WE-078701	30	81,0	56,0	53,0	21,0
WE-078702	32	81,0	56,0	53,0	21,0
WE-078703	34	81,0	56,0	53,0	21,0
WE-078704	36	81,0	56,0	53,0	21,0
WE-078705	41	81,0	56,0	53,0	21,0

Сменные инструменты

Для динамометрических ключей серии Click-Torque X и XP

7772 А Трещотка-насадка, с реверсом



Применение: для торцевых головок с присоединением 1/4" и переходников с квадратным приводом 1/4"

Привод: 9×12 мм; для динамометрических ключей серии Click-Torque X и XP с приёмным гнездом 9×12 мм

Описание: трещотка с реверсом, разблокировка нажатием кнопки, кованный, хромованадиевая сталь, матовое хромирование; с фиксатором

		MM	MM	MM	MM
WE-078635	1/4"	49,0	32,0	28,0	15,0

7772 В Трещотка-насадка, с реверсом



Применение: для торцевых головок с присоединением 3/8" и переходников с квадратным приводом 3/8"

Привод: 9×12 мм; для динамометрических ключей серии Click-Torque X и XP с приёмным гнездом 9×12 мм

Описание: трещотка с реверсом, разблокировка нажатием кнопки, кованный, хромованадиевая сталь, матовое хромирование; с фиксатором

		MM	MM	MM	MM
WE-078636	3/8"	52,0	35,0	35,0	21,0

7772 С Трещотка-насадка, с реверсом



Применение: для торцевых головок с присоединением 1/2" и переходников с квадратным приводом 1/2"

Привод: 9×12 мм; для динамометрических ключей серии Click-Torque X и XP с приёмным гнездом 9×12 мм

Описание: трещотка с реверсом, разблокировка нажатием кнопки, кованный, хромованадиевая сталь, матовое хромирование; с фиксатором

		MM	MM	MM	MM
WE-078637	1/2"	58,0	41,0	42,0	23,0

7782 Е Трещотка-насадка, с реверсом



Применение: для торцевых головок с присоединением 3/4" и переходников с квадратным приводом 3/4"

Привод: 14×18 мм; для динамометрических ключей серии Click-Torque X и XP с приёмным гнездом 14×18 мм

Описание: трещотка с реверсом, разблокировка нажатием кнопки, кованный, хромованадиевая сталь, матовое хромирование; с фиксатором

		MM	MM	MM	MM
WE-078708	3/4"	90,0	65,0	65,0	36,0

7782 С Трещотка-насадка, с реверсом



Применение: для торцевых головок с присоединением 1/2" и переходников с квадратным приводом 1/2"

Привод: 14×18 мм; для динамометрических ключей серии Click-Torque X и XP с приёмным гнездом 14×18 мм

Описание: трещотка с реверсом, разблокировка нажатием кнопки, кованный, хромованадиевая сталь, матовое хромирование; с фиксатором

		MM	MM	MM	MM
WE-078707	1/2"	66,0	41,0	42,0	23,0

7773 А Насадка с квадратом



Применение: для торцевых головок с присоединением 1/4" и переходников с квадратным приводом 1/4"

Привод: 9×12 мм; для динамометрических ключей серии Click-Torque X и XP с приёмным гнездом 9×12 мм

Описание: кованный, хромованадиевая сталь, матовое хромирование; с фиксатором

		MM	MM	MM	MM
WE-078200	1/4"	44,0	28,0	21,0	14,0

7773 В Насадка с квадратом



Применение: для торцевых головок с присоединением $\frac{3}{8}$ " и переходников с квадратным приводом $\frac{3}{8}$ "

Привод: 9×12 мм; для динамометрических ключей серии Click-Torque X и XP с приёмным гнездом 9×12 мм

Описание: кованный, хромованадиевая сталь, матовое хромирование; с фиксатором

		MM	MM	MM	MM
WE-078205	$\frac{3}{8}$ "	44,0	28,0	21,0	14,0

7773 С Насадка с квадратом



Применение: для торцевых головок с присоединением $\frac{1}{2}$ " и переходников с квадратным приводом $\frac{1}{2}$ "

Привод: 14×18 мм; для динамометрических ключей серии Click-Torque X и XP с приёмным гнездом 14×18 мм

Описание: кованный, хромованадиевая сталь, матовое хромирование; с фиксатором

		MM	MM	MM	MM
WE-078345	$\frac{1}{2}$ "	65,0	40,0	30,0	18,0

7773 Е Насадка с квадратом



Применение: для торцевых головок с присоединением $\frac{1}{2}$ " и переходников с квадратным приводом $\frac{1}{2}$ "

Привод: 9×12 мм; для динамометрических ключей серии Click-Torque X и XP с приёмным гнездом 9×12 мм

Описание: кованный, хромованадиевая сталь, матовое хромирование; с фиксатором

		MM	MM	MM	MM
WE-078210	$\frac{1}{2}$ "	44,0	28,0	21,0	14,0

7773 Е Насадка со сдвижным квадратом

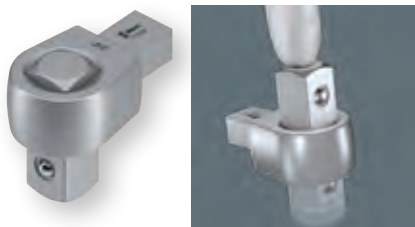

Применение: для торцевых головок с присоединением $\frac{3}{4}$ " и переходников с квадратным приводом $\frac{3}{4}$ "

Привод: 14×18 мм; для динамометрических ключей серии Click-Torque X и XP с приёмным гнездом 14×18 мм

Описание: кованный, хромованадиевая сталь, матовое хромирование; с фиксатором

		MM	MM	MM	MM
WE-078710	$\frac{3}{4}$ "	70,0	45,0	40,0	25,0

7774/1 Насадка-адаптер для битов с хвостовиком $\frac{1}{4}$ "



Применение: пригоден для насадок с шестигранным хвостовиком $\frac{1}{4}$ " по стандарту DIN ISO 1173 – форма С 6,3; а также с типом хвостовика Wera 1

Привод: 9×12 мм; для динамометрических ключей серии Click-Torque X и XP с приёмным гнездом 9×12 мм

Описание: кованный, хромованадиевая сталь, матовое хромирование; с фиксатором

		MM	MM	MM	MM
WE-078640	$\frac{1}{4}$ "	42,0	25,0	22,0	12,5

7774/2 Насадка-адаптер для битов с хвостовиком $\frac{5}{16}$ "



Применение: пригоден для насадок с шестигранным хвостовиком $\frac{5}{16}$ " по стандарту DIN ISO 1173 – форма Е 8; а также с типом хвостовика Wera 2

Привод: 9×12 мм; для динамометрических ключей серии Click-Torque X и XP с приёмным гнездом 9×12 мм

Описание: кованный, хромованадиевая сталь, матовое хромирование; с фиксатором

		MM	MM	MM	MM
WE-078641	$\frac{5}{16}$ "	42,0	25,0	22,0	12,5

Сменные инструменты

Для динамометрических ключей серии Click-Torque X и XP

7774/3 Насадка-адаптер для битов с хвостовиком 5/16"



Применение: пригоден для насадок с шестигранным хвостовиком 5/16" по стандарту DIN ISO 1173 – форма E 8, а также с типом хвостовика Wera 2

Привод: 14×18 мм; для динамометрических ключей серии Click-Torque X и XP с приёмным гнездом 14×18 мм

Описание: кованный, хромованадиевая сталь, матовое хромирование; с фиксатором

	MM	MM	MM	MM	MM
WE-078642	5/16"	58,0	33,0	30,0	13,0

7776 Насадка TORX®

Форма A
WE-078660
WE-078661
WE-078662
WE-078663



Форма B
WE-078664



Применение: для винтов с наружным TORX®

Привод: 9×12 мм; для динамометрических ключей серии Click-Torque X и XP с приёмным гнездом 9×12 мм

Описание: кованный, хромованадиевая сталь, матовое хромирование; с фиксатором

	MM	MM	MM	MM	MM
WE-078660	TX6	40,0	23,0	22,0	8,0
WE-078661	TX8	40,0	23,0	22,0	8,0
WE-078662	TX10	40,0	23,0	22,0	8,0
WE-078663	TX12	40,0	23,0	22,0	8,0
WE-078664	TX14	45,0	28,0	22,0	11,0

7775 Насадка-накидной ключ, с прорезью

Форма A
WE-078650
WE-078651
WE-078652
WE-078653
WE-078654
WE-078655



Форма B
WE-078656
WE-078657
WE-078658



Применение: винты с шестигранной головкой или гайки

Привод: 9×12 мм; для динамометрических ключей серии Click-Torque X и XP с приёмным гнездом 9×12 мм

Описание: кованный, хромованадиевая сталь, матовое хромирование; с фиксатором

	MM	MM	MM	MM	MM
WE-078650	10	44,0	27,0	22,0	11,0
WE-078651	11	44,0	27,0	22,0	11,0
WE-078652	12	44,0	27,0	22,0	11,0
WE-078653	13	44,0	27,0	22,0	11,0
WE-078654	14	44,0	27,0	22,0	11,0
WE-078655	17	44,0	27,0	22,0	11,0
WE-078656	18	49,0	32,0	33,0	15,0
WE-078657	19	49,0	32,0	33,0	15,0
WE-078658	22	49,0	32,0	33,0	15,0

7786 Насадка TORX®

Форма A
WE-078714
WE-078715



Форма B
WE-078716
WE-078717



Применение: для винтов с наружным TORX®

Привод: 14×18 мм; для динамометрических ключей серии Click-Torque X и XP с приёмным гнездом 14×18 мм

Описание: кованный, хромованадиевая сталь, матовое хромирование; с фиксатором

	MM	MM	MM	MM	MM
WE-078714	TX 14	37,0	62,0	30,0	11,0
WE-078715	TX 18	37,0	62,0	30,0	11,0
WE-078716	TX 20	40,0	65,0	32,0	12,0
WE-078717	TX 24	40,0	65,0	32,0	12,0







7779/1 Насадка-адаптер



Применение: для сменных инструментов с хвостовиком 14×18 мм вместе с динамометрическими ключами с приёмным гнездом 9×12 мм

Привод: 9×12 мм; для динамометрических ключей серии Click-Torque X и XP с приёмным гнездом 9×12 мм

Описание: кованный, хромованадиевая сталь, матовое хромирование; с фиксатором

						
	MM	MM	MM	MM	MM	MM
WE-078666	14×18	9×12	49,0	33,0	32,0	26,0







7779/2 Насадка-адаптер



Применение: для сменных инструментов с хвостовиком 9×12 мм вместе с динамометрическими ключами с приёмным гнездом 14×18 мм

Привод: 14×18 мм; для динамометрических ключей серии Click-Torque X и XP с приёмным гнездом 14×18 мм

Описание: кованный, хромованадиевая сталь, матовое хромирование; с фиксатором

						
	MM	MM	MM	MM	MM	MM
WE-078667	9×12	14×18	52,0	27,0	28,0	21,0





7790/1 Насадка для сварки



Применение: для прихватки в особых случаях нужных инструментов

Привод: 9×12 мм; для динамометрических ключей серии Click-Torque X и XP с приёмным гнездом 9×12 мм

Описание: кованный, фосфатированная; с фиксатором

				
	MM	MM	MM	MM
WE-078720	24,0	8,0	22,0	14,0





7790/2 Насадка для сварки



Применение: для прихватки в особых случаях нужных инструментов

Привод: 14×18 мм; для динамометрических ключей серии Click-Torque X и XP с приёмным гнездом 14×18 мм

Описание: кованный, фосфатированная; с фиксатором

					
	MM	MM	MM	MM	MM
WE-078721	38,0	13,0	31,0	22,0	26,0



ООО «КНИПЕКС» – официальное
представительство бренда Wera в РФ
с дилерской сетью, насчитывающей более
500 точек продаж по всей территории РФ.
Дополнительную информацию можно
найти на сайте www.knipex.ru.

Свяжитесь с нами

ООО «КНИПЕКС»

Москва, 119454

ул. Лобачевского, д. 92, корп. 1

Тел.: +7 (495) 737 34 97

Факс: +7 (495) 737 34 78

Эл. почта: info@knipex.ru

Интернет: www.knipex.ru

Возможны технические изменения.

Копирование – в том числе частичное – только с письменного разрешения
фирмы Wera Werkzeuge GmbH.

Оставляем за собой право изменения в любое время и без предварительного
уведомления всех предоставленных в этом каталоге данных касательно характеристик
изделий, вариантов и исполнений. Компания Wera не несёт ответственности
за возможные опечатки и ошибки в оформлении.